

A nighttime cityscape with illuminated buildings and streets, viewed from an elevated perspective. The sky is dark blue, and the city lights create a vibrant glow. The image is framed by a blue geometric overlay.

Управление IT активами

Департамент
ИТ Консалтинга
Компания КОМПЛИТ

IT Asset Management

- **Управление каталогом ИТ активов**
 - Интеграция с CMS
 - Управляемый каталог активов
 - Контроль жизненного цикла актива
- **Управление ИТ финансами**
 - Бюджетирование
 - Учет затрат
 - TCO
- **Управление контрактами:**
 - Разные виды контрактов
 - Жизненный цикл и контроль сроков и условий
- **Управление закупками**
 - Управление запросами
 - Управление заказами
 - Резервирование и хранение
 - Счета и оплаты
- **Software Asset Management**



Увеличение
удовлетворённости
пользователей



Увеличение
эффективности



Оптимизация
расходов



Контроль
рисков

Управление конфигурациями

- **Планирование и идентификация**
 - составление конфигурационного плана;
 - определение категорий, наименований, связей;
 - определение ролей участников процесса УК.
- **Контроль**
 - лицензионный контроль; контроль изменений, активов, версий;
 - проверка соответствия соглашений об уровне услуг (SLA), операционным соглашениям (OLA), внешним договорам (UC);
 - участие ответственных за КЕ в советах по изменению (CAB).
- **Учет состояния**
 - обеспечение корректности и актуализация записей о КЕ;
 - отслеживание жизненного цикла КЕ;
 - обеспечение доступности информации о состоянии КЕ.
- **Аудит**
 - проверка соответствия документации и её актуального состояния;
 - проверка наличия КЕ и соответствия записям о КЕ;
 - предоставление отчетов о выявлении нарушений.



Сервисно-ресурсная модель

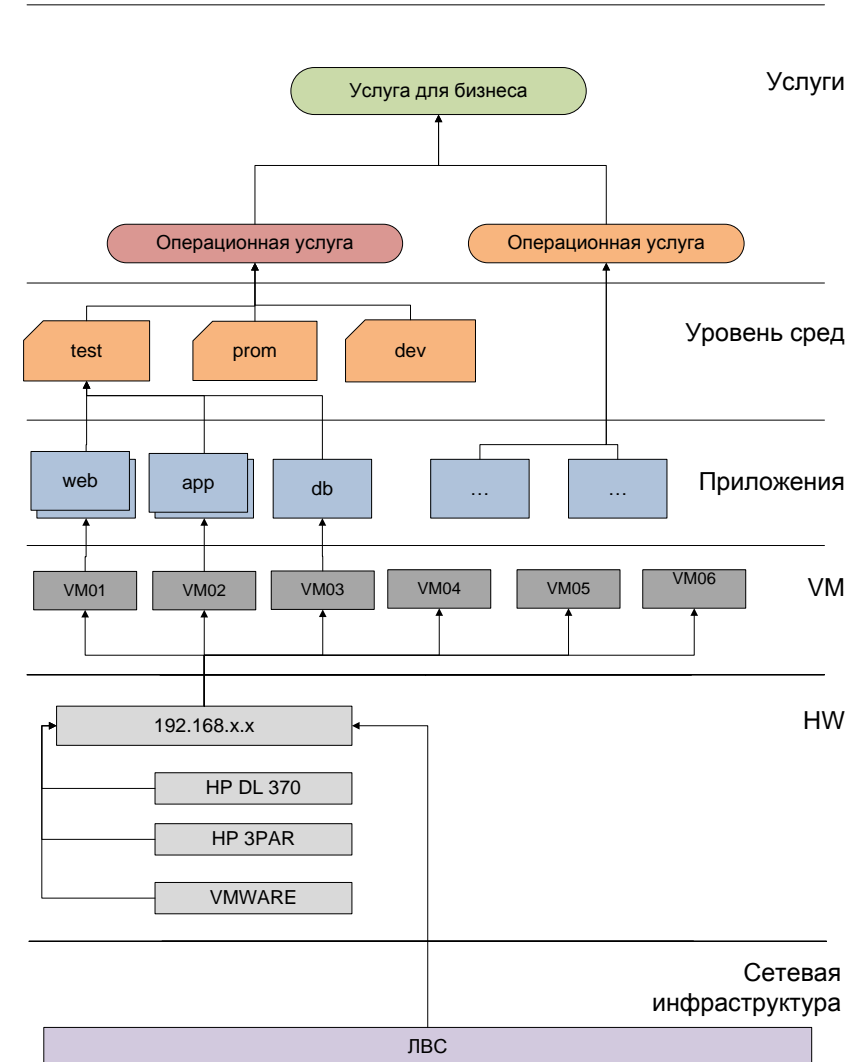
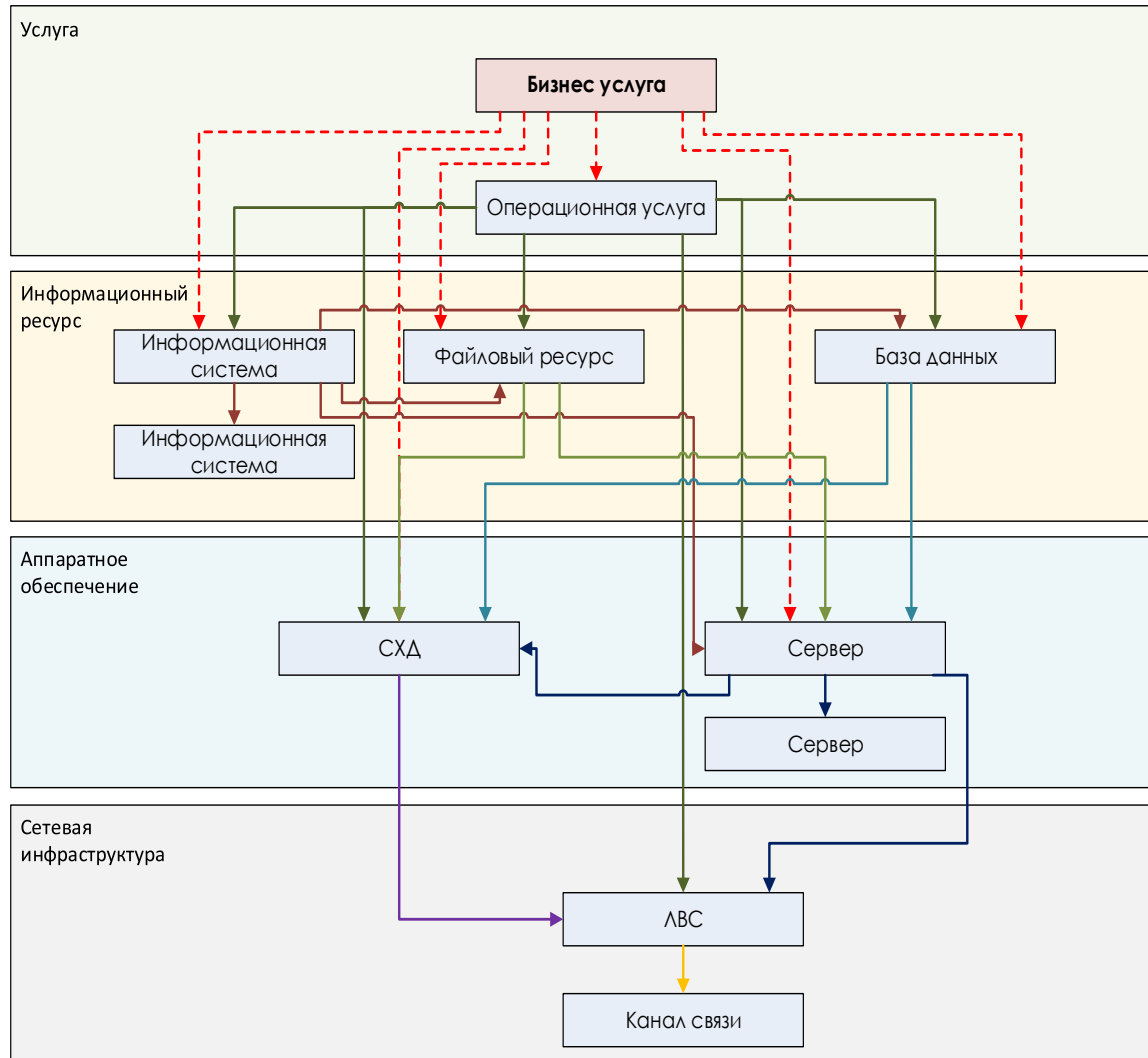

Инвентаризация



Каталог ИТ активов

- **Классификация**

- Настройка правил классификации
- Каталоги производителей
- Контроль аналогов и дублей
- Контроль жизненного цикла программного и аппаратного обеспечения
- Портфели и ответственность

- **Карточка актива**

- Основные реквизиты
- Нормализованное описание
- Жизненный цикл
- Связи

- **Поддержка сервисно-ресурсной модели**

- ИТ Сервисы
- Оборудование
- Лицензии
- Работы

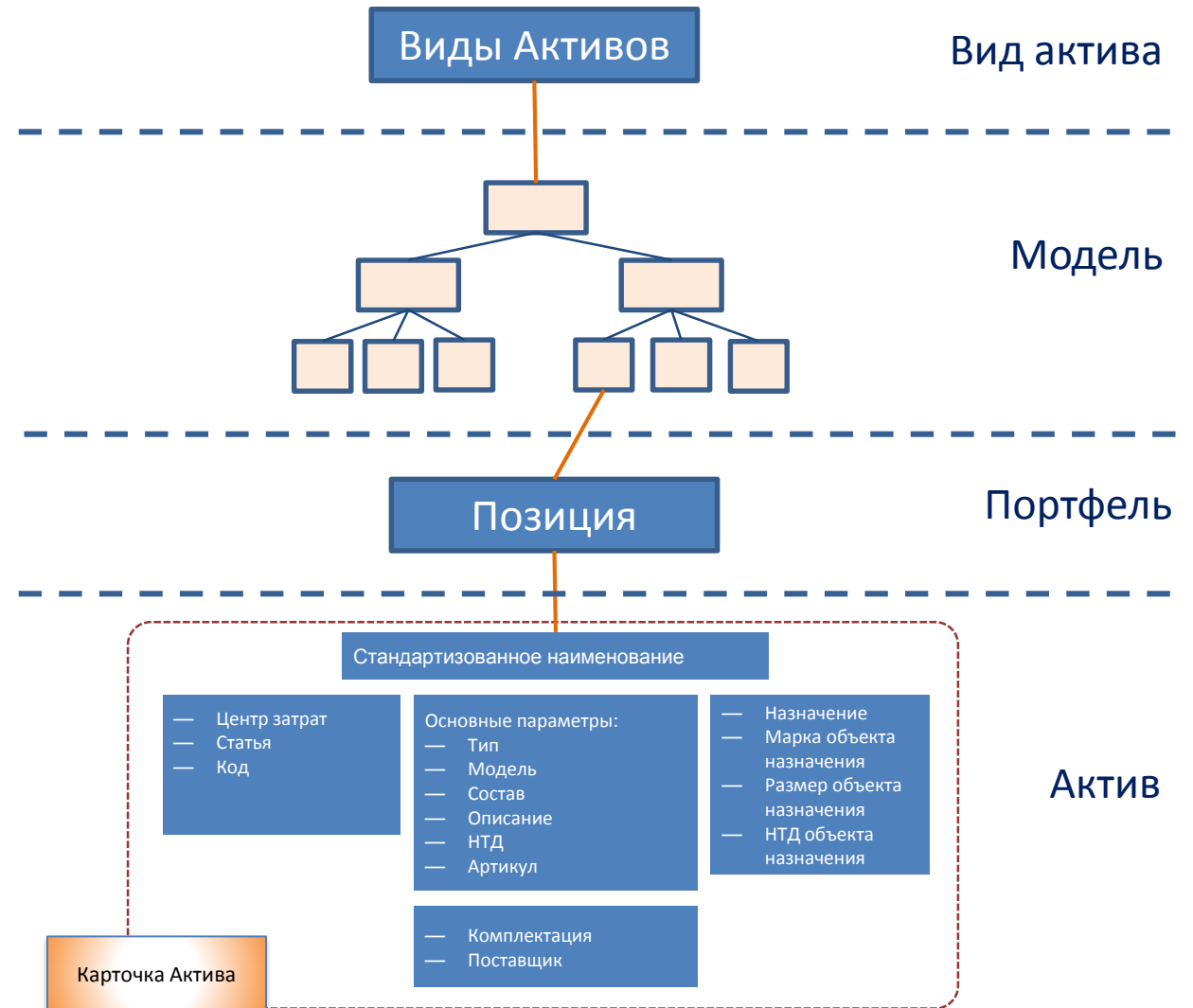

Каталог ИТ активов

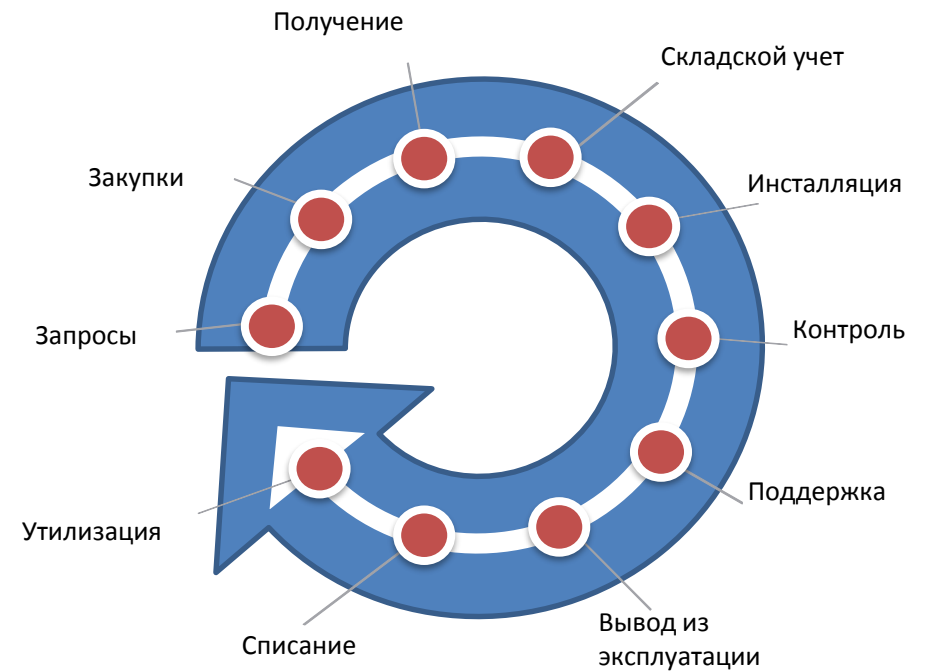
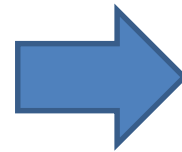
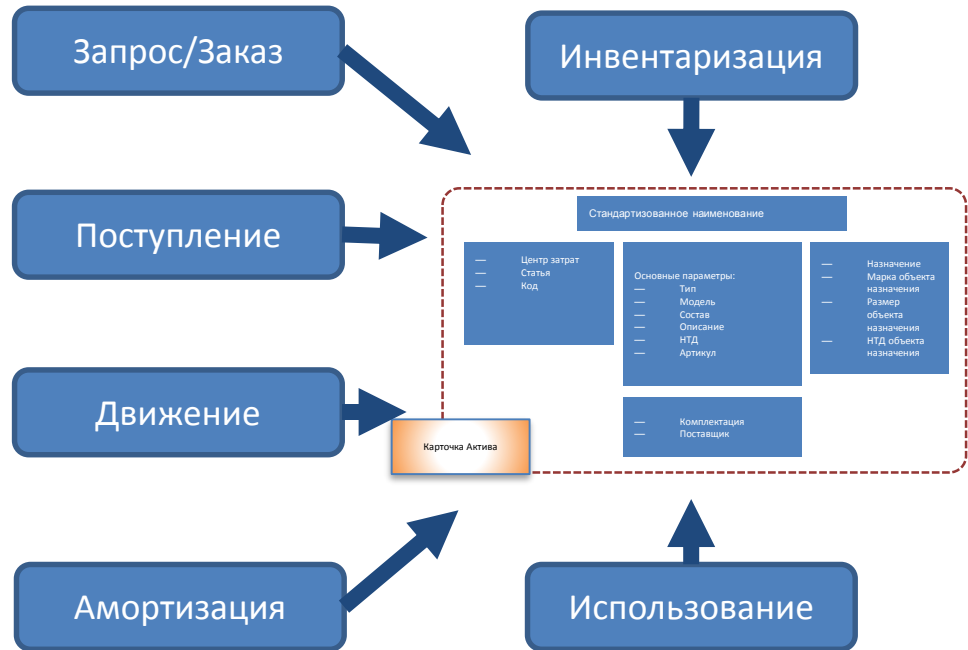

Управление Портфелем активов

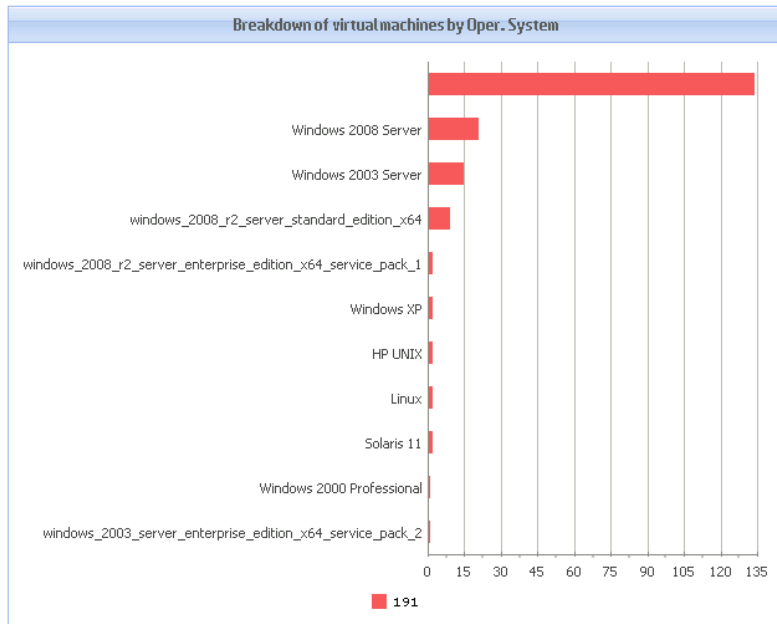

Задачи

- Отслеживание активов в таблицах или ERP ненадёжно
- Неизвестно состояние активов: используется, потерян, сломан
- Огромные физические усилия для отслеживания последних 20% активов (Закон Парето)
- «20 % усилий дают 80 % результата, а остальные 80 % усилий — лишь 20 % результата»
- Перерасход

Решение

- Классификация/нормализация/инвентаризация
- Отслеживание, какие активы имеются, где они находятся, кто их использует и как они используются
- Управление финансово интересующими физическими и виртуальными активами на протяжении всего их жизненного цикла

Преимущества

- Оптимизация расходов на ИТ
- Уменьшение количества потерянных и неиспользуемых активов
- Улучшение управления ИТ

Управление IT финансами

- **Бюджеты**

- Разные виды бюджетов
- Разделение по ЦФО
- Статьи затрат
- План-факт

- **Затраты**

- Учетная политика
- Лизинг, кредит, аренда
- Амортизация
- Распределение затрат

- **Контроль**

- Любое действие отражается в бюджете
- План-факт анализ
- Совокупная стоимость владения (ТСО)

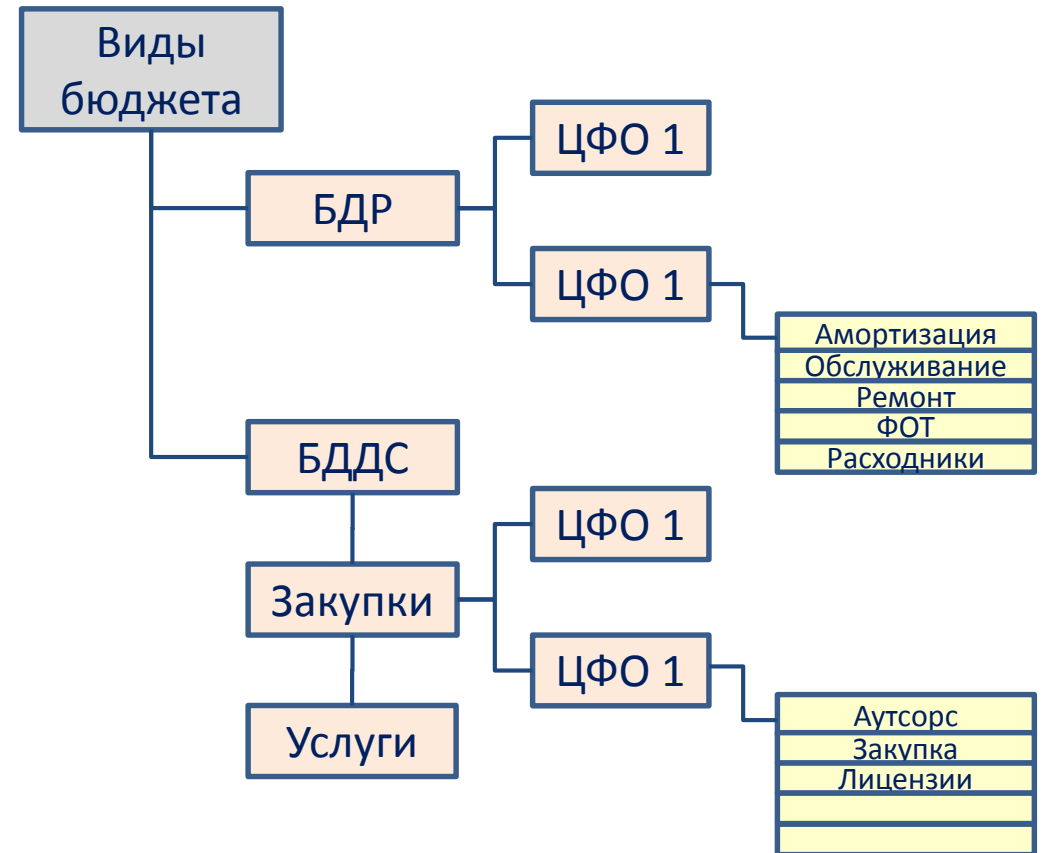

Учет затрат

- **Технологии не бесплатны**

- Разная учетная политика и правила отнесения затрат
- Учет всех затрат на активы
- Учет лизинга, кредита, аренды
- Распределение затрат: разные модели

- **Амортизация и переоценка**

- Разные алгоритмы расчета и учета амортизационных отчислений
- Модернизация активов
- Дооценка и переоценка активов

- **ТСО**

- Связь закупок-работ-использования и ЦФО
- Разные правила расчета ТСО
- Контроль план-факт показателей

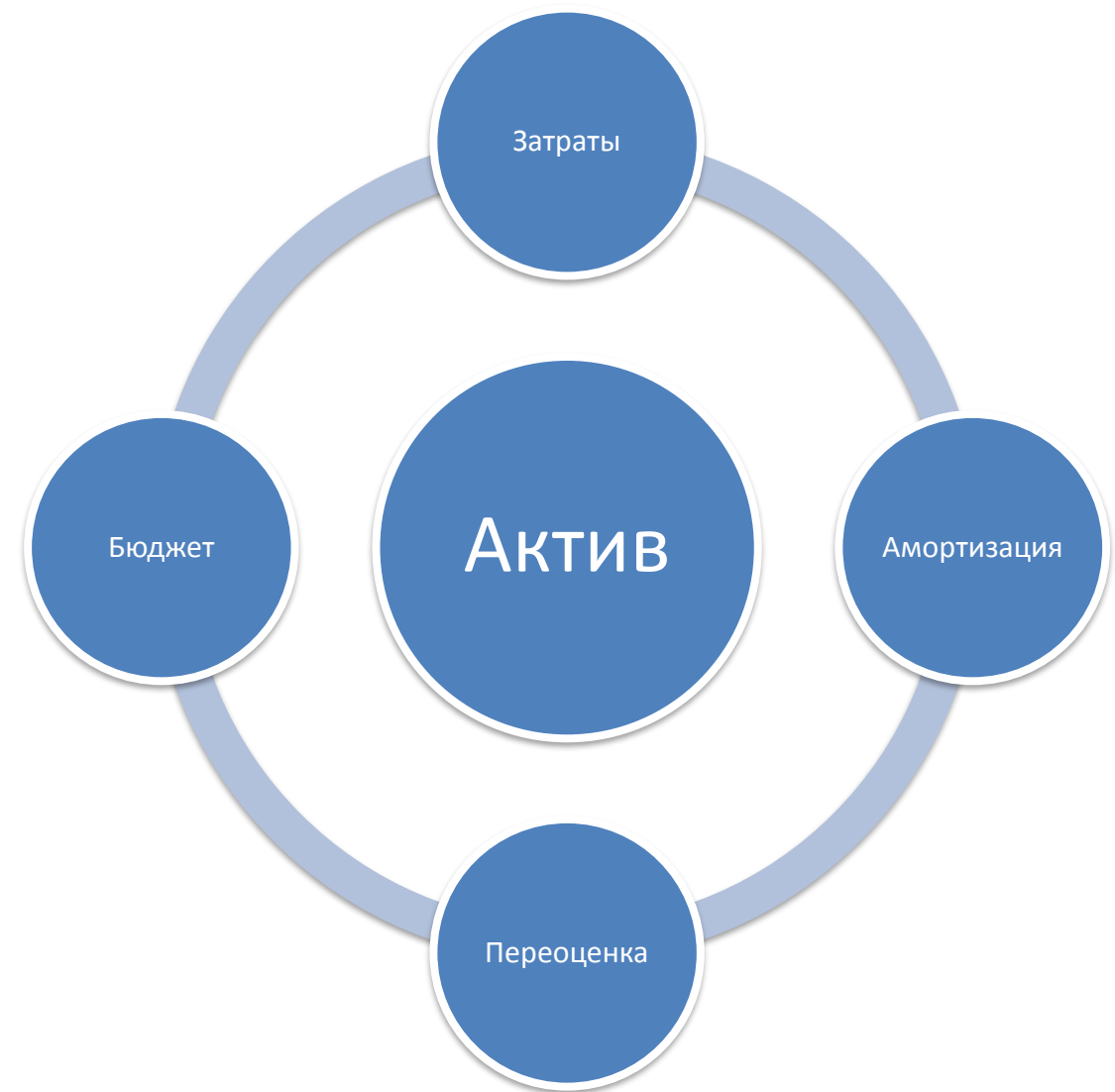

Расчет ТСО

- **Учет затрат по компонентам КЕ**

- Работы, ТО, support contract
- Ремонты и устранение инцидентов
- Дооборудование, замены
- Лизинг, амортизация

- **Фиксация фактов жизненного цикла**

- Ввод/вывод из эксплуатации
- Изменение состава
- Простой
- Использование лицензий

- **Учет и распределение косвенных затрат**

- Сбор затрат, не относимых напрямую на КЕ
- ФОТ администрации
- Модели распределения

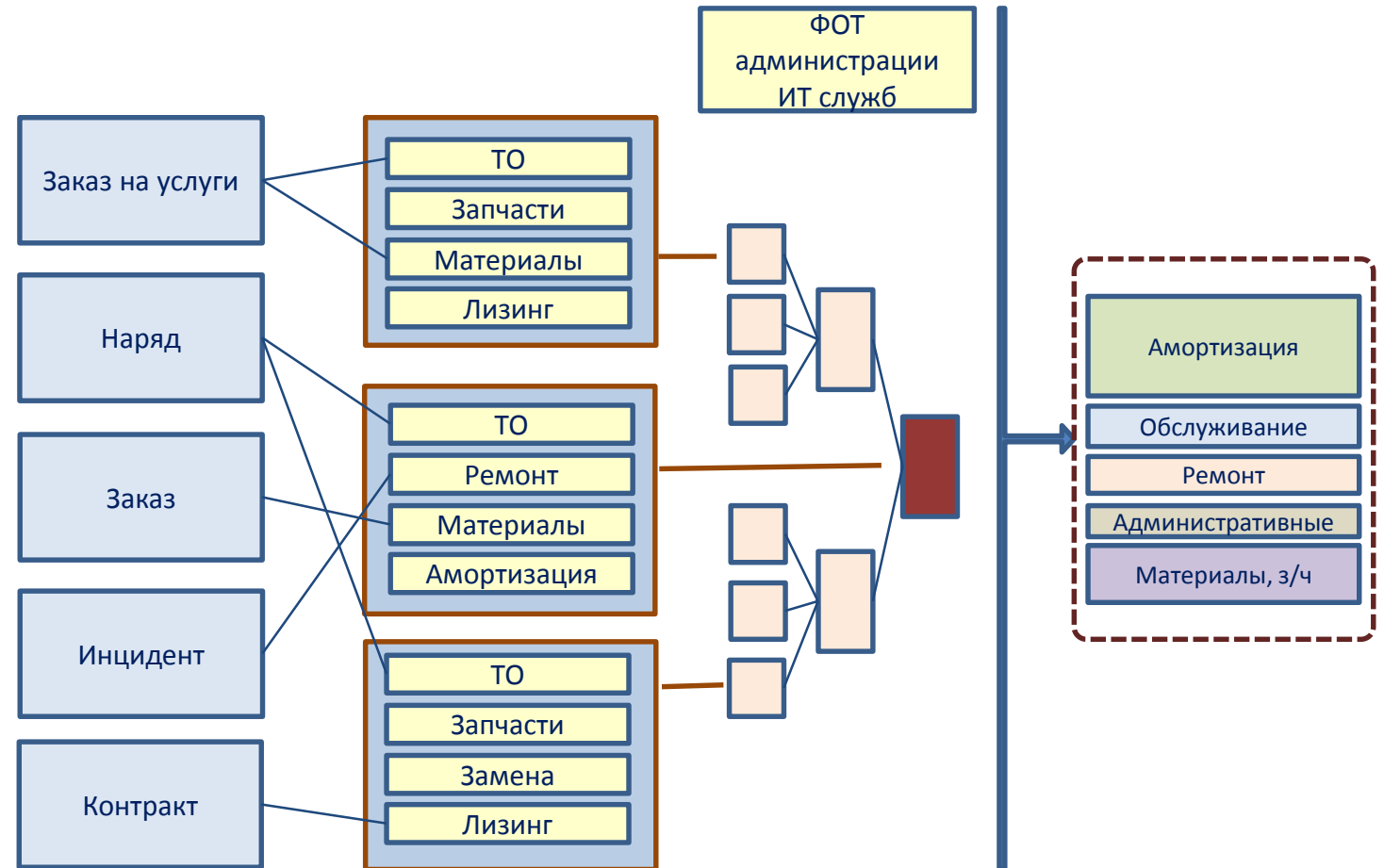

Управление IT финансами

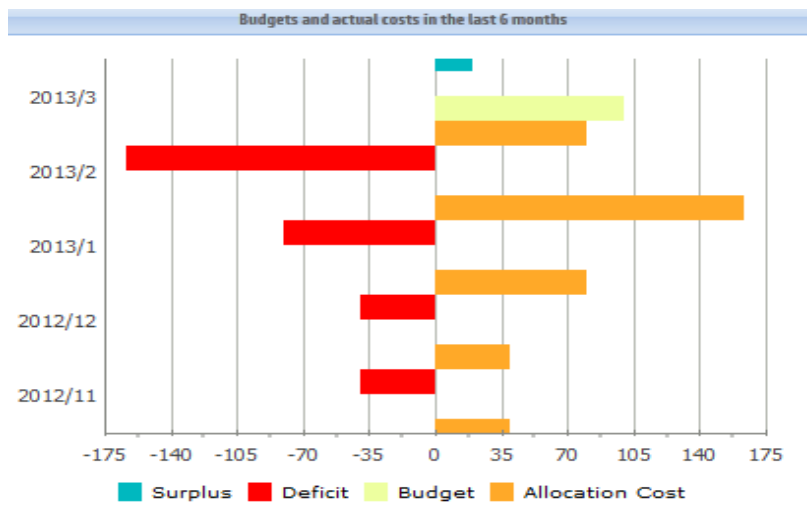

Преимущества

- Возмещение расходов на ресурсы ИТ основано на учёте их использования
- Прозрачность расходов даёт понимание реальных издержек услуг
- Управление эффективным использованием ИТ-услуг
- ИТ становится реальным оператором услуг

Задачи

- Потеря контроля за расходами при переходе к виртуальным средам и облачным ресурсам
- Непредсказуемое использование ИТ-ресурсов и дополнительные затраты
- Сложность для распределения расходов на общие ресурсы ИТ

Решение

- Разнесение общих затрат
- Управление бюджетом и отчёты в реальном времени
- Управление затратами
- Распределение затрат по готовым к использованию правилам
- Анализ затрат и стоимости владения (TCO)

Управление контрактами

- **Виды контрактов**

- Закупка
- Аренда
- Лизинг и кредит (с учетом балансодержателя)

- **Условия**

- Сроки
- Использование
- График платежей
- График поставок
- Проценты и налоги

- **Контроль сроков и условий**

- Связь контракт-актив-работы-закупки
- Контроль неиспользуемых активов
- Он-лайн контроль сроков и условий
- Автоматизация процедур



Новый контракт



Связать с активами



Определить арендную плату



Определить кредитные (лизинговые) условия



Доставка, поставка

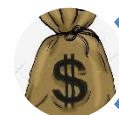

Отражение в затратах



Контроль сроков

Управление контрактами

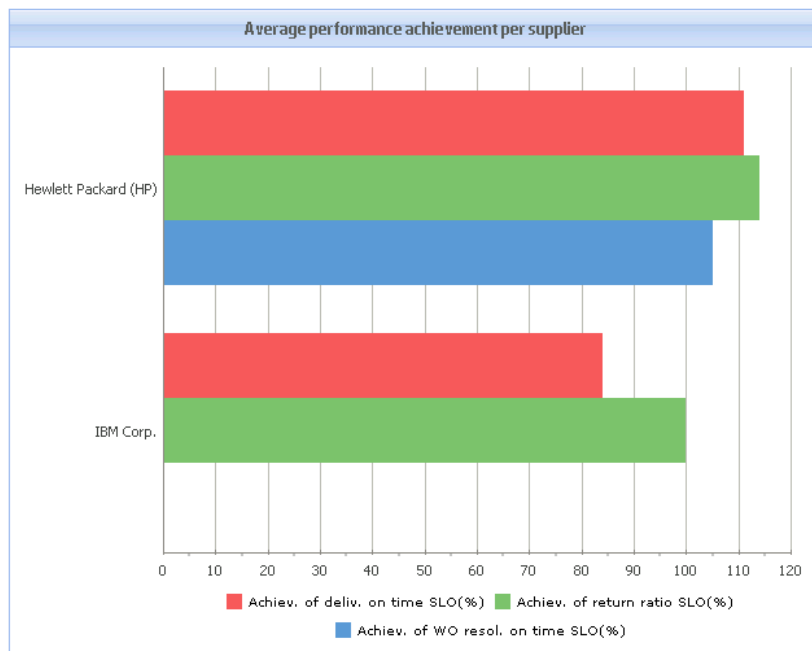

Преимущества

- Экономия путём отмены контрактов на обслуживание, которое не требуется
- Устранение дублирования
- Измерение производительности поставщиков

Задачи

- Оплата договоров на обслуживание активов, которые не существуют
- Неизвестно, какие поставщики имеют право на аудит и как часто
- Неизвестно, доставляет ли поставщик активы в соответствии с контрактом (SLA)

Решение

- Централизованное отслеживание всех контрактов: покупка, лицензии, техническое обслуживание, аренда
- Отслеживание производительности каждого поставщика по контрактам
- Автоматическое управление оперативным состоянием действующих контрактов
- Своевременное продление необходимых контрактов поддержки и сопровождения

Управление закупками

- **Управление запросами**

- Сбор запросов по каталогу
- Ограничение и бюджетный контроль
- Согласование

- **Управление закупками**

- Сводный заказ
- Заказ поставщику
- Ограничения и бюджетный контроль
- Контроль соблюдения условий контракта
- Поставка
- Управление счетами и оплатами

- **Управление распределением**

- Распределение по заказам
- Хранение
- Резервирование
- Перемещение и ввод в эксплуатацию



Управление закупками

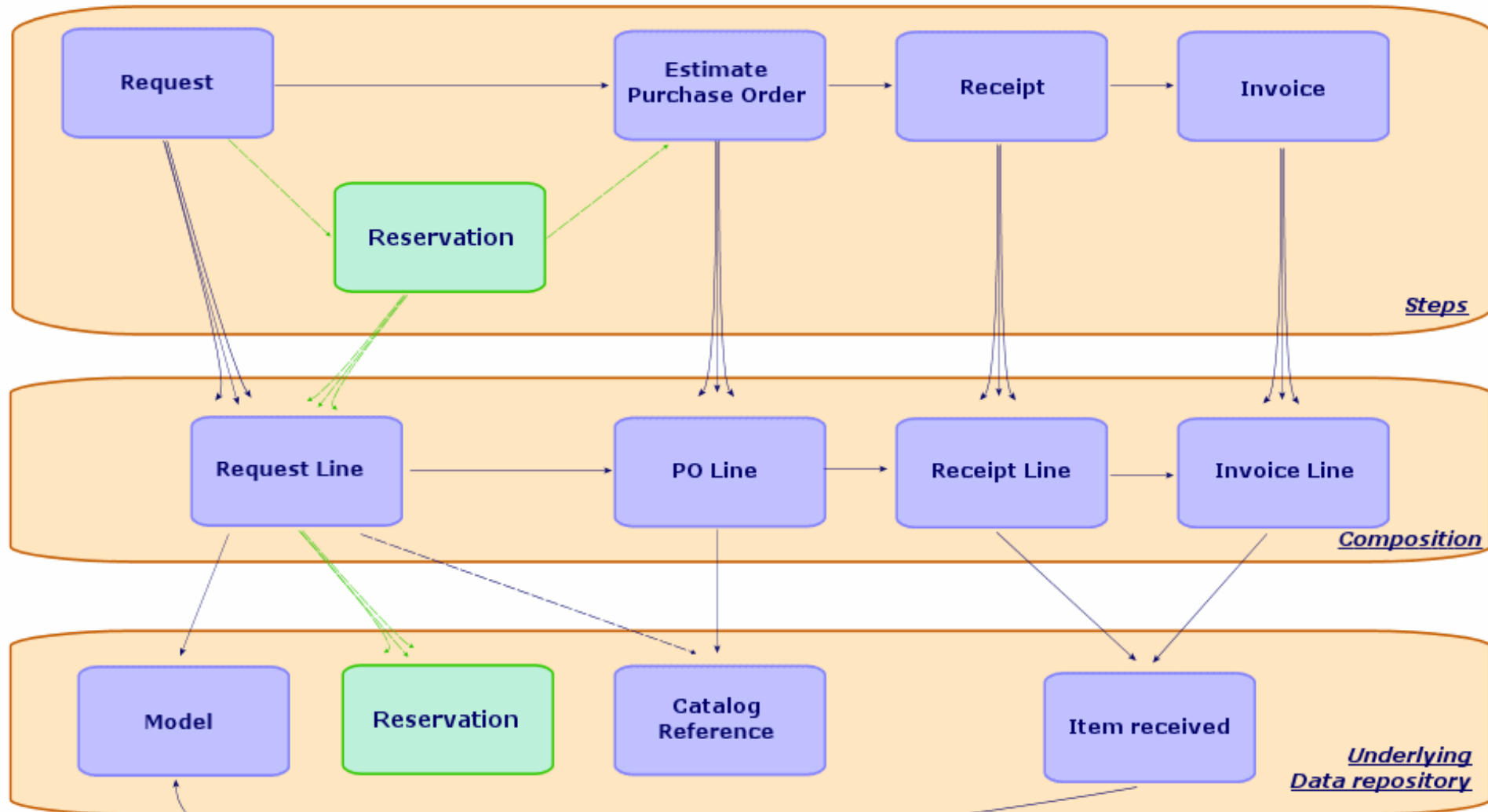

Управление закупками

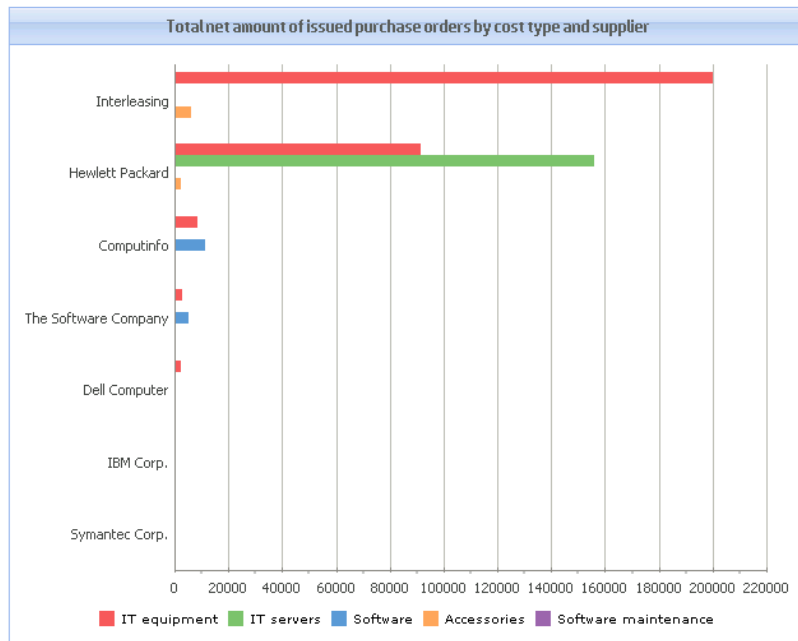

Преимущества

- Рационализация закупок и складирования
- Оптимизация затрат на приобретение путём отслеживания цен поставщиков
- Сопоставление показателей договора с метриками доставки актива от поставщика

Задачи

- Нет уверенности, что был выбран лучший поставщик
- Сложно достичь исполнения поставщиками обещанных сроков поставки
- Сопоставление показателей договора с метриками доставки актива от поставщика
- Учёт затрат пользователей для приобретённых активов

Решение

- Автоматическая проверка, утверждение и исполнение запросов согласно гибкому рабочему процессу
- Отслеживание состояния запросов и строк заказа
- Управление каталогами поставщиков: сравнение цен по аналогичным продуктам

От жизненного цикла к процессам

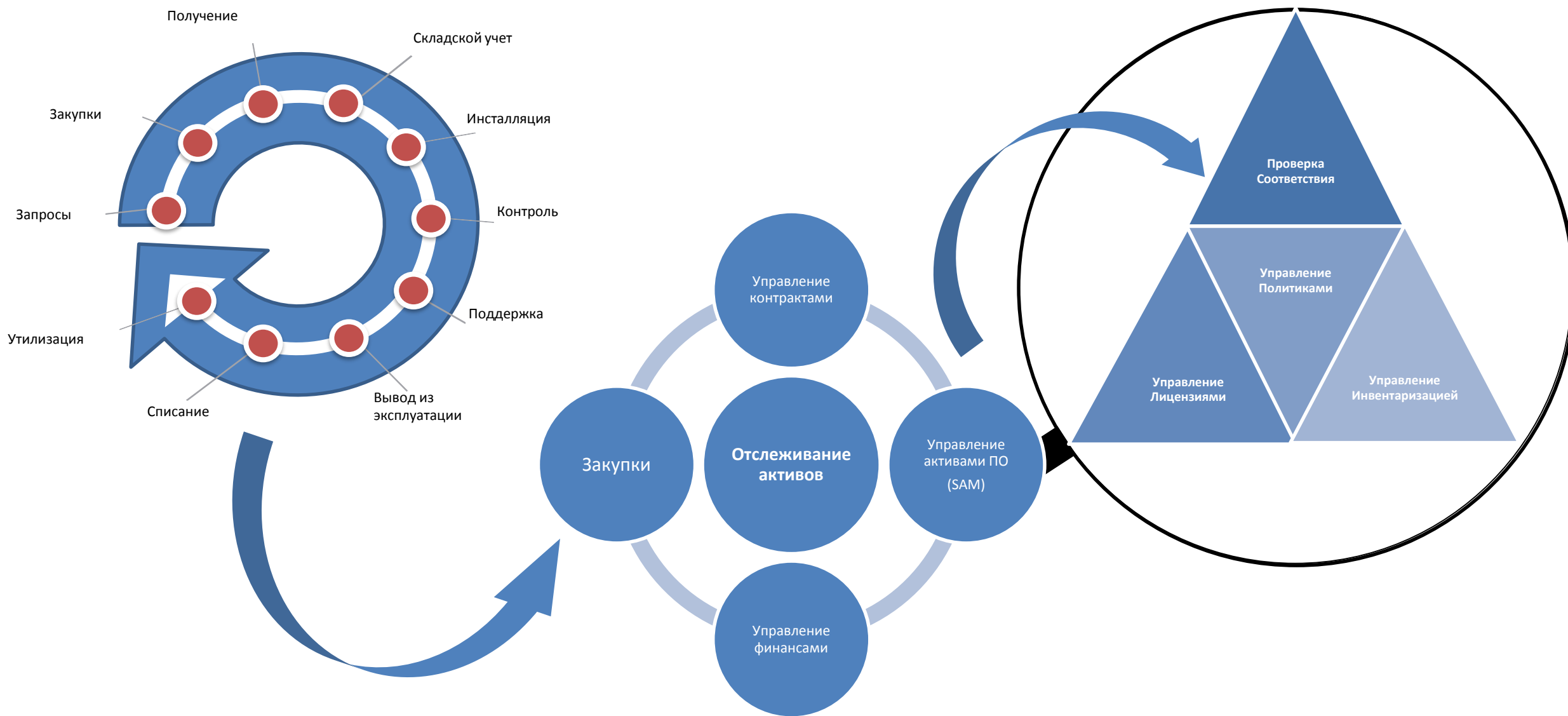

Micro Focus Asset Manager

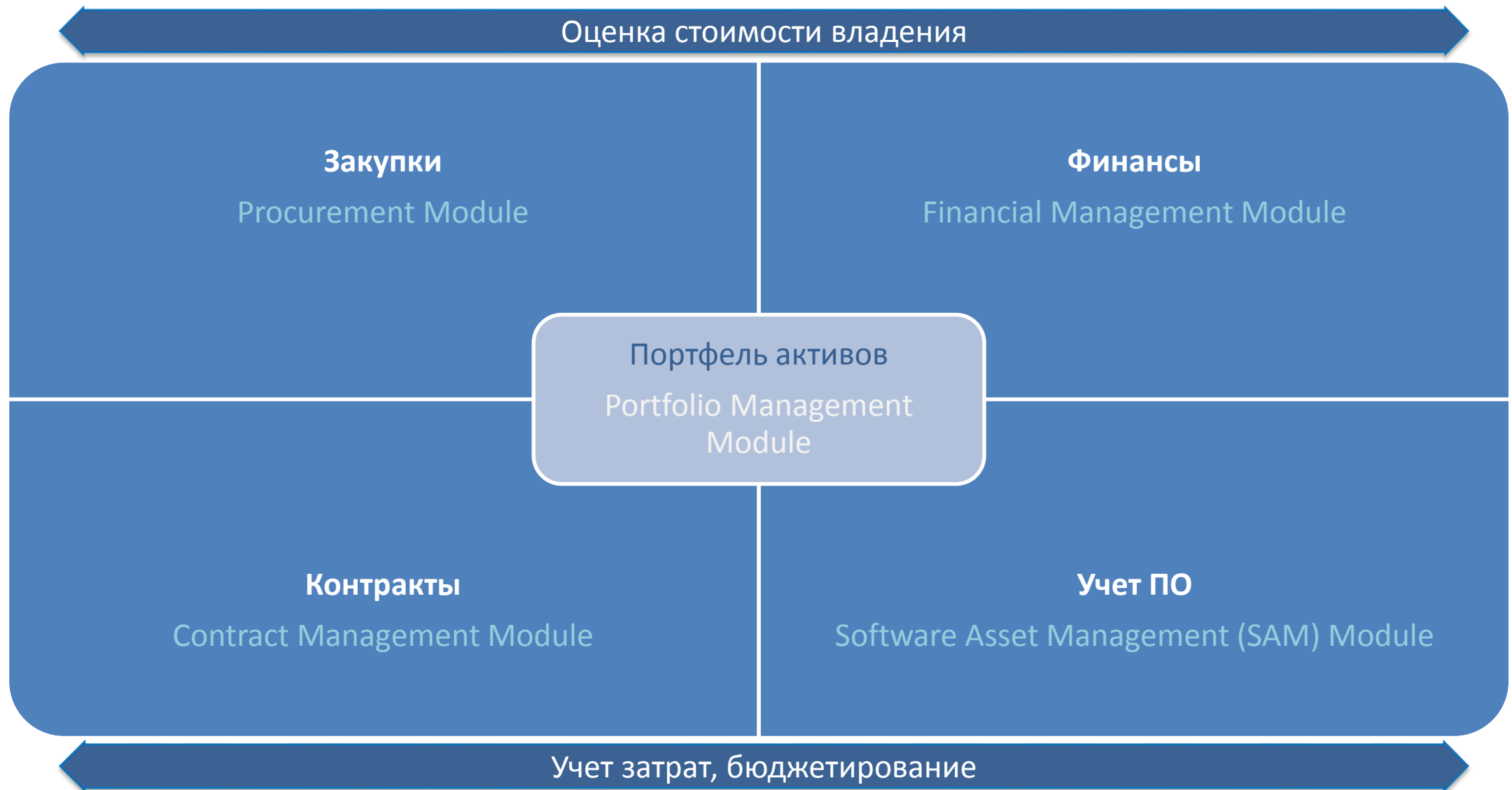

Software Asset Management

- **Проактивный контроль лицензий**
 - Полное понимание текущей лицензионной политики
 - Снижение рисков несоответствия при аудитах
 - Сопоставление счетчиков с правами
- **Контроль ситуаций с избыточными закупками**
 - Понимание состава имеющихся лицензий: имеющихся в наличии и используемых
 - Анализ и перераспределение лицензий
 - Применение политик для сокращения количества лицензий
- **Сокращение стоимости обслуживания**
 - Отмена закупок поддержки на неиспользуемые лицензии

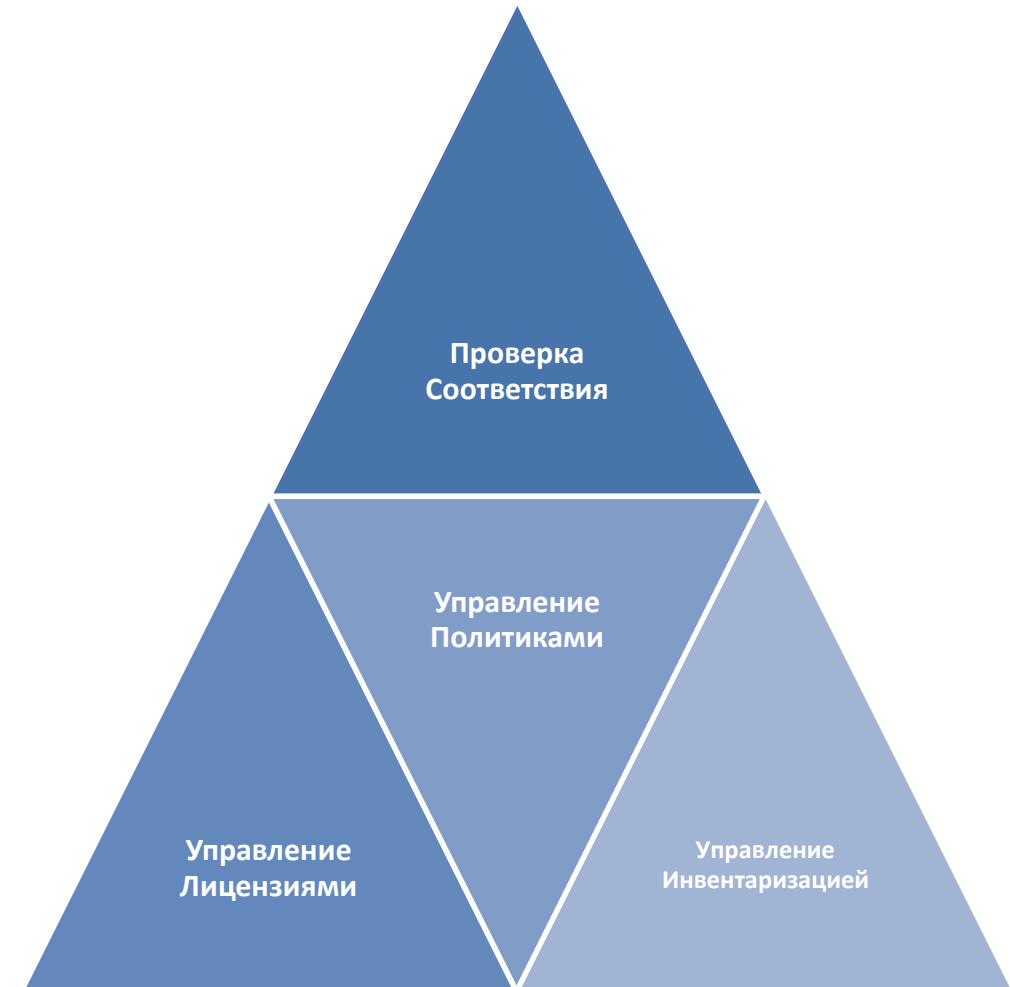

SAM. Возможности

Библиотека Учетных Единиц

- Библиотека учетных единиц: 600K+ продуктовых номеров SKU для 12K+ продуктов ПО.
- Интеграция с Connect-It для обработки лицензий и сопоставления со счетчиками

Библиотека ПО (с помощью UD)

- Внесение наименований в рамках установленных соответствий
- Сопоставление с уже заведенными записями

Расчетная библиотека

- Сверка счетчиков лицензий. Сопоставление счетчика с правами на использование
- Библиотека содержит гибкие сценарии предварительного настройки счетчиков, отражающие политики лицензирования.

Отчеты

- Панели соответствий. Для визуального контроля состава активов ПО
- Данные по необходимым обновлениям / Истекающим контрактам

Процессы

- Механизмы автоматизации проверок обновлений / обновления политик расчета лицензий. Отслеживание контрактов
- Реализация лучших практик Управления программными активами

SAM. Функции

Universal Discovery

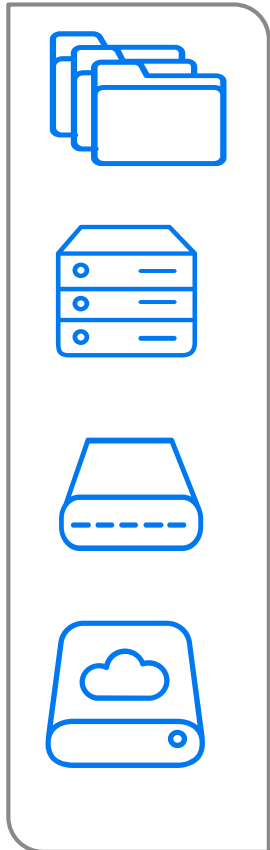

SAM помогает оценить целостность и точность процесса инвентаризации

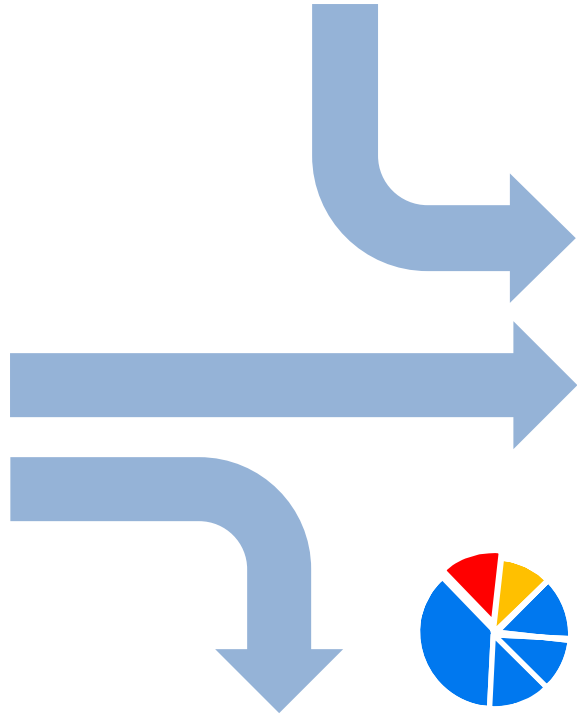

SAM помогает построить отчёты по развёртыванию ПО, позволяющие оценить использование ПО



SAM помогает интерпретировать сложные схемы лицензирования



Asset Manager
Portfolio management
Contract management
Software Asset Management

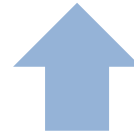

SAM помогает разобраться с лицензионными контрактами и принимать взвешенные решения



SAM помогает оптимизировать активы ПО, указывая на неиспользованное ПО и снижая затраты

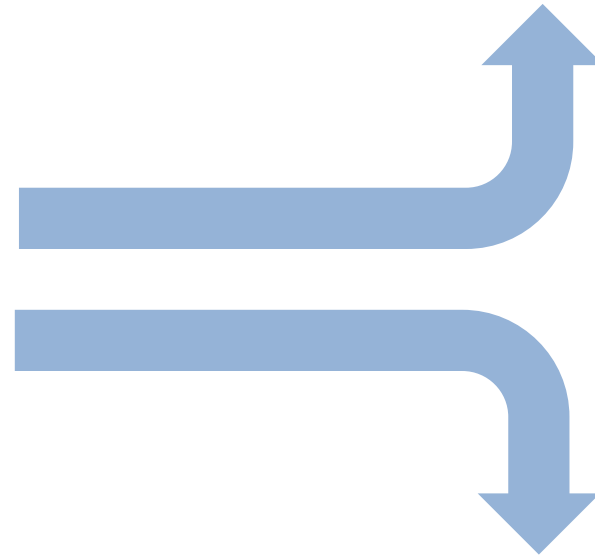

SAM помогает построить отчёты, помогающие проходить аудиты и проверки на соответствие



SAM. Поддержка базы лицензионных политик

Автоматическая проверка соответствия для большого количества комплексных правил лицензирования

Oracle

- Processor core factor table (Enterprise edition)
- Socket based (Standard, Standard One)
- Named user plus

Microsoft

- MS SQL server core license, user and device Cals
- Office, Desktop apps: Right of second use (on mobile device)
- Windows Server: Virtualized environment use rights

IBM

- Processor Value Unit (PVU) license consumption, sub-capacity virtualization rule

Общие правила для поставщиков

- upgrade/downgrade rights
- multiple versions usage
- maintenance renewal

Другие поддерживаемые поставщики

Adobe, SAP, VMware, Autodesk, Symantec, BMC and HP



SAM. Расширенная библиотека учетных единиц

600K+ продуктовых номеров SKU для 12K+ продуктов ПО

С Micro Focus



- Данные из накладных нормализуются до стандартных наименований ПО
- SKU помогают отслеживать программы, ассоциированные с лицензиями
- Данные о лицензиях связываются непосредственно с предустановленными счётчиками соблюдения прав



Спасибо за внимание

